

TRAMONTINA



**Dritta Isla
Silent Pro 90**



Coifa de ilha Dritta Isla Silent Pro 90

Ref.: 95800/124

Motor externo
à residência

Motor externo:

A caixa do motor é produzida em aço inox AISI 304 (melhor resistência a corrosão) e possui grau de proteção IPX4, por isso é instalado na área externa, reduzindo o ruído em até 60%. Além disso, permite fácil acesso em caso de manutenção.

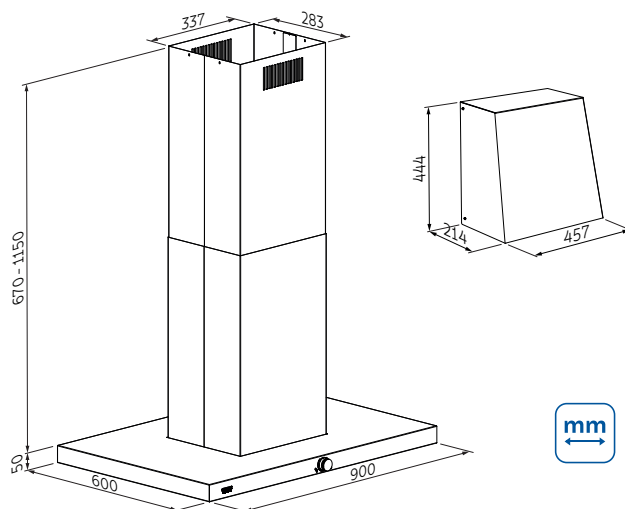

Informações técnicas:

Uso exclusivamente doméstico;

Instalação somente em modo exaustão;

Comando: manípulo giratório com 8 velocidades + timer;

Filtros: 3 filtros metálicos laváveis com acabamento externo em aço inox (para gordura);

Chaminés complementares: permite instalação em pé direito de até 4,03 metros;
(Venda via rede de assistência técnica autorizada)

Lâmpadas: Led 2 x 5 W;

Vazão: 950 m³/h (cfe. norma IEC 61591);

Nível de ruído: 63 dB(A) (cfe. norma IEC 60704);

Tensão | Frequência: 220 V | 50 - 60 Hz;

Potência elétrica total: 220 V | 220 W.



3 meses
garantia
legal

9 meses
garantia
contratual

6 meses
registrando
o produto

6 meses
instalando com o
serviço autorizado
Tramontina*



Registre seu produto e
estenda o prazo de
garantia gratuitamente

Válido somente para o Brasil. O cadastro deve ser realizado dentro do período de garantia contratual. Caso o produto não for instalado com o serviço autorizado Tramontina, a garantia pode ser de até 18 meses. Garantia contada a partir da data de emissão da Nfe de compra. *Instalação não gratuita.

*Somente compartilhe esse material com pessoas físicas se tiver a evidência do consentimento.

Produto para uso interno | Arquivos 3D disponíveis em: global.tramontina.com/arquivos-bim

A Tramontina reserva-se o direito de modificar as informações da ficha técnica do produto sem aviso prévio. Todas as imagens são meramente ilustrativas.

Para mais informações acesse: global.tramontina.com.br

Coifa de ilha Dritta Isla Silent Pro 90

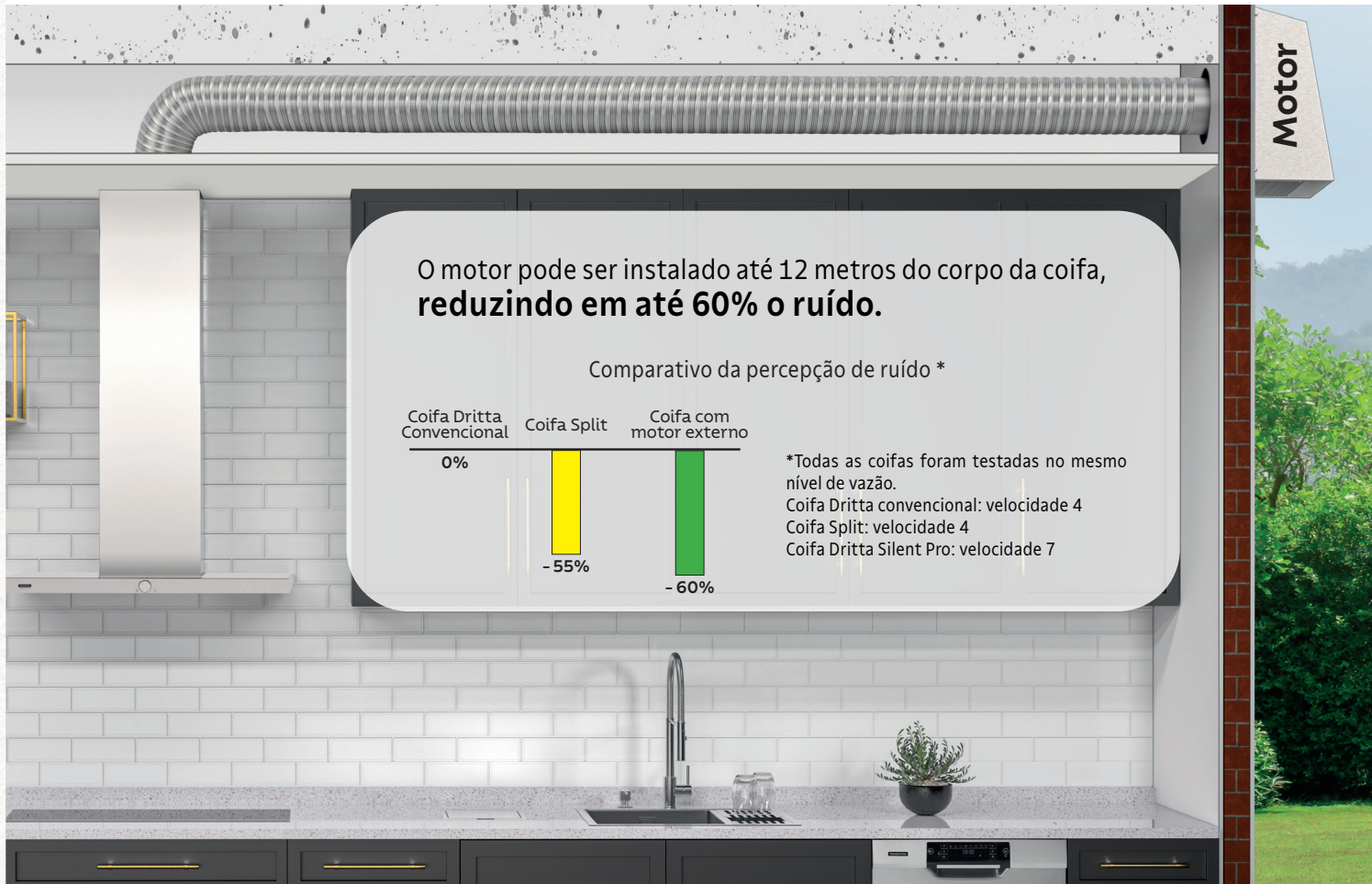

Instalação modo exaustão

As coifas Silent Pro só podem ser instaladas no modo exaustão, pois o motor é fixado fora da estrutura da coifa.

Nesta opção, os vapores e odores do cozimento serão conduzidos diretamente ao ambiente externo.

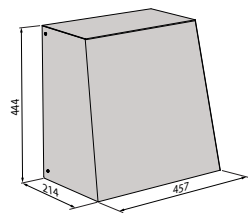

Distância do motor até a coifa:

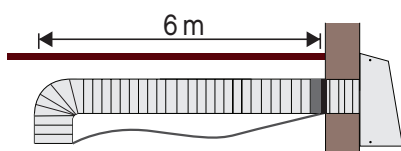

Comprimento de até 6 metros com cabo de energia do motor que acompanha a coifa.

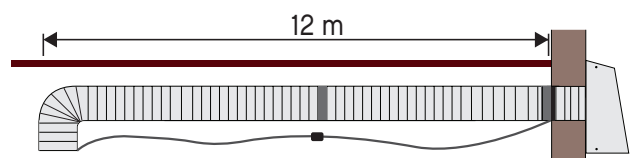

Comprimento de até 12 metros com extensão do cabo de energia do motor (venda via Rede de Serviço Autorizado).

ATENÇÃO: Para garantir a máxima performance de sucção, o duto precisa ter um diâmetro de 15 cm. Os dutos não acompanham o produto e devem ser adquiridos junto ao Serviço Autorizado Tramontina.

*Somente compartilhe esse material com pessoas físicas se tiver a evidência do consentimento.

Produto para uso interno | Arquivos 3D disponíveis em: global.tramontina.com/arquivos-bim

A Tramontina reserva-se o direito de modificar as informações da ficha técnica do produto sem aviso prévio. Todas as imagens são meramente ilustrativas.

Para mais informações acesse: global.tramontina.com.br