

TRAMONTINA

SLIM WALL 90 BLACK STEEL



COIFA DE PAREDE

SLIM WALL 90 BLACK STEEL

Ref.: 95800/039

TRAMONTINA



VAZÃO

620 m³/h - (cfe. norma IEC 61591)

NÍVEL DE RUÍDO

63 dB(A) - (cfe. norma IEC 60704)

EXAUSTOR / DEPURADOR

AÇO INOX AISI 443 COM ACABAMENTO BLACK

STEEL 4 VELOCIDADES

USO EXCLUSIVAMENTE DOMÉSTICO

CORPO "SLIM" COM VIDRO BISOTADO

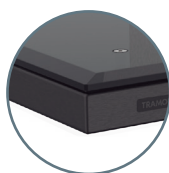

TENSÃO | FREQUÊNCIA

— 220 V | 50 - 60 Hz



Para saber mais sobre coifas, consulte o nosso ARGUMENTÁRIO.

POTÊNCIA ELÉTRICA TOTAL

— 220 V | 265 W

LÂMPADAS LED

— 2 x 1,3 W

FILTROS

— 3 filtros metálicos laváveis em inox (para gordura)
— 1 filtro de carvão ativado Ambifresh 2 Square (alta eficiência na remoção de odores) para uso no modo depurador
— Saiba mais sobre os diferenciais do Ambifresh em: tramontina.com.br/filtros

CHAMINÉS COMPLEMENTARES

Disponíveis para cozinhas com pé-direito de até 4,01 metros. Venda via Rede de Assistência técnica autorizada.



Até **24 meses**

de garantia contados a partir da data de emissão da Nfe de compra

3 meses + **9 meses** + **6 meses** + **6 meses**
garantia legal garantia contratual registrando o produto instalando com o serviço autorizado Tramontina*

Garantia Adicional Grátis

Válido somente para o Brasil. O cadastro deve ser realizado dentro do período da garantia contratual.

Caso o produto não for instalado com o serviço autorizado Tramontina, a Garantia poderá ser de até 18 meses.

*Instalação não gratuita.

Registre o produto em: www.tramontina.net/cadastrogarantia



Produto certificado cfe. OCP-0029, UL, Segurança, Compulsório, INMETRO.

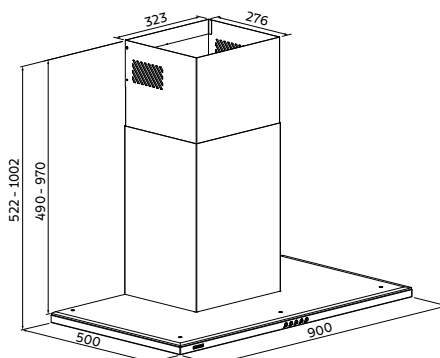

COIFA DE PAREDE

TRAMONTINA

SLIM WALL 90 BLACK STEEL

Ref.: 95800/039

Instalação com furo na parede

Dimensões em (mm)

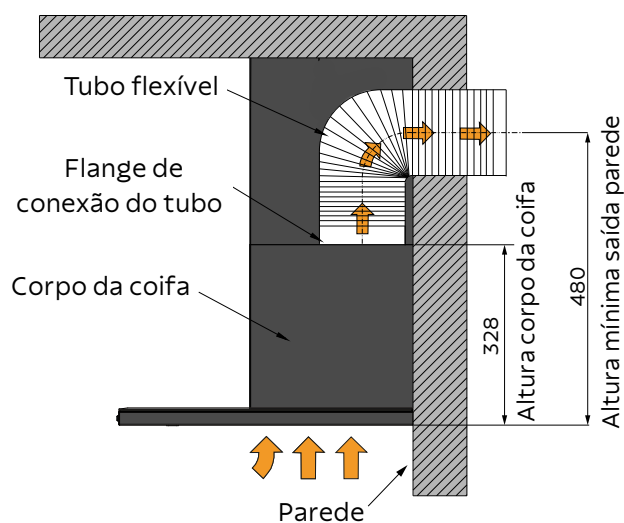

Acessório Incluso

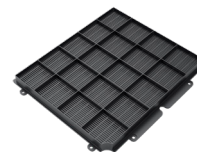

1 Filtro de carvão ativado AmbiFresh 2 Square (alta eficiência na remoção de odores). Para uso no modo depurador. 94550/015

Acessórios opcionais (não acompanham o produto):



Duto de Alumínio 93992/196 Ø150 x 2000 mm



Tampa externa em aço Inox para saída de exaustão 94550/013

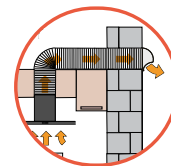

Função Exaustor

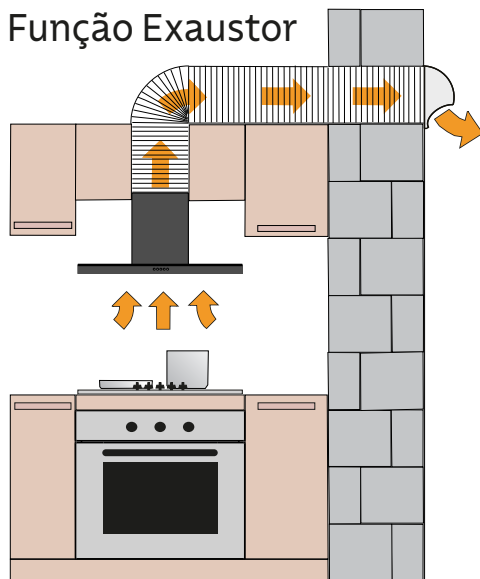

Função Depurador

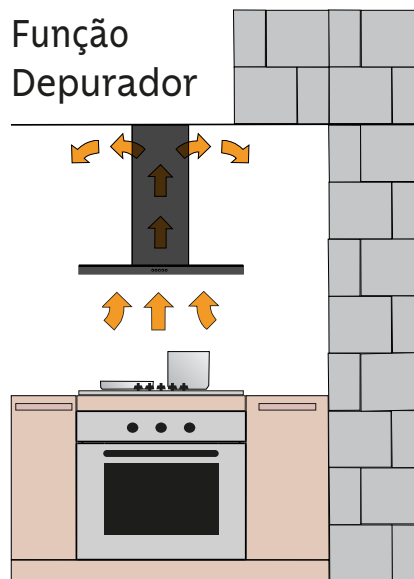

*Somente compartilhe esse material com pessoas físicas se tiver a evidência do consentimento.

Produto para uso interno | Arquivos BIM disponíveis em: tramontina.com.br/biblioteca

A Tramontina reserva-se o direito de modificar as informações da ficha técnica do produto sem aviso prévio. Todas as imagens são meramente ilustrativas.

Para mais informações acesse: tramontina.com.br