

TRAMONTINA

**DUCHAS
E TORNEIRA
SENSE**

senseday

Ducha Elétrica ideal para o banho diário. Três diferentes temperaturas. Acompanha braço prolongador.



ACOMPANHA BRAÇO
PROLONGADOR



FÁCIL TROCA
DE RESISTÊNCIA



FÁCIL INSTALAÇÃO

sensetop 4T

Ducha Elétrica ideal para o banho diário. Quatro diferentes temperaturas com fácil mudança ao alcance das mãos.



ÁGUA SÓ NA DUCHA
OU SÓ NA DUCHINHA



TRAVA AUTOMÁTICA
DE SEGURANÇA



FÁCIL LIMPEZA
DO ESPALHADOR

sensetop

Ducha Eletrônica para quem quer um super banho, com ampla variação de temperatura ao alcance da mão.



FÁCIL TROCA
DE TEMPERATURA COM
A DUCHA EM USO



ÁGUA SÓ NA DUCHA
OU SÓ NA DUCHINHA



TRAVA AUTOMÁTICA
DE SEGURANÇA



FÁCIL LIMPEZA
DO ESPALHADOR

sensetop

Torneira Eletrônica para aquecer a água, seja na cozinha ou no banheiro trazendo mais conforto à casa. Prática bica móvel 360°.



BALCÃO OU PAREDE,
FÁCIL ENGATE,
SEM USO DE
FERRAMENTAS



AREJADOR
NÃO RESPINGA,
ECONOMIZANDO
ÁGUA.



TRAVA AUTOMÁTICA
DE SEGURANÇA



REGISTRO CERÂMICO.
¼ DE VOLTA
PARA ABRIR/FECHAR

Qual a diferença entre Ducha Elétrica e Eletrônica?

Ducha Elétrica



- Número de temperaturas pré definido [3 ou 4 diferentes temperaturas].
- É necessário **desligar a ducha** para **fazer a troca de temperatura**.

- Maior variação na seleção de temperatura economizando energia.
- Não é necessário **desligar a ducha** para fazer a troca de temperatura.

Ducha Eletrônica

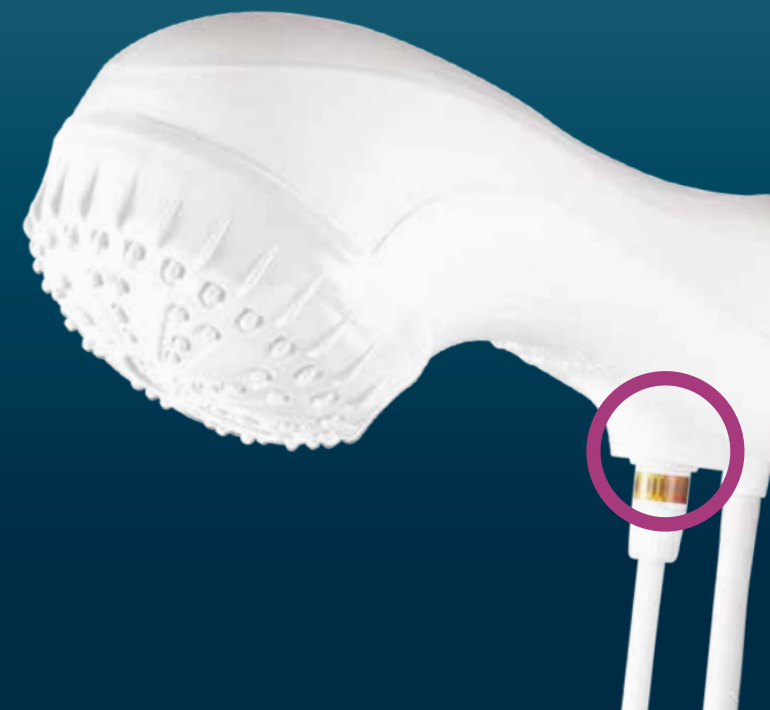



senseday

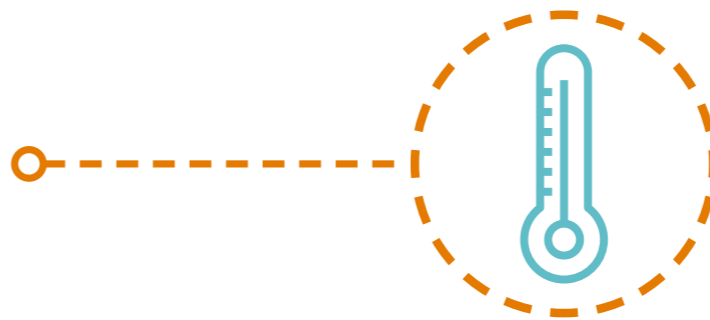

FUNCIONALIDADE
3 temperaturas.



DURABILIDADE
Maior vida útil do fio
da resistência.

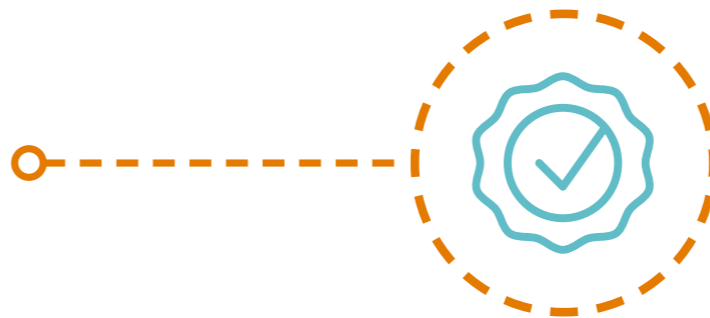

QUALIDADE
1 ano de garantia.



SEGURANÇA
Compatível com
interruptor DR.

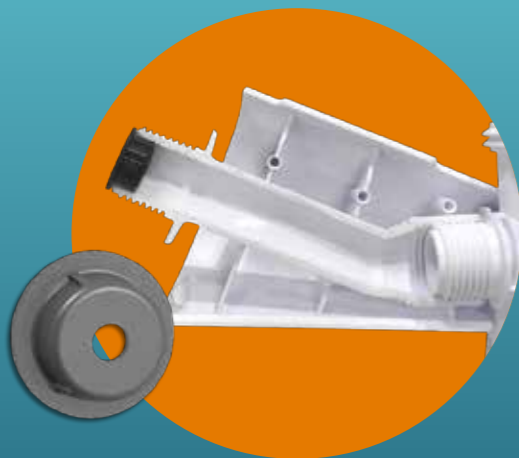

Acompanha **BRAÇO PROLONGADOR**
e **REDUTOR DE PRESSÃO**.



FIOS PARA INSTALAÇÃO
no tamanho do braço prolongador,
evitando emendas de fios.

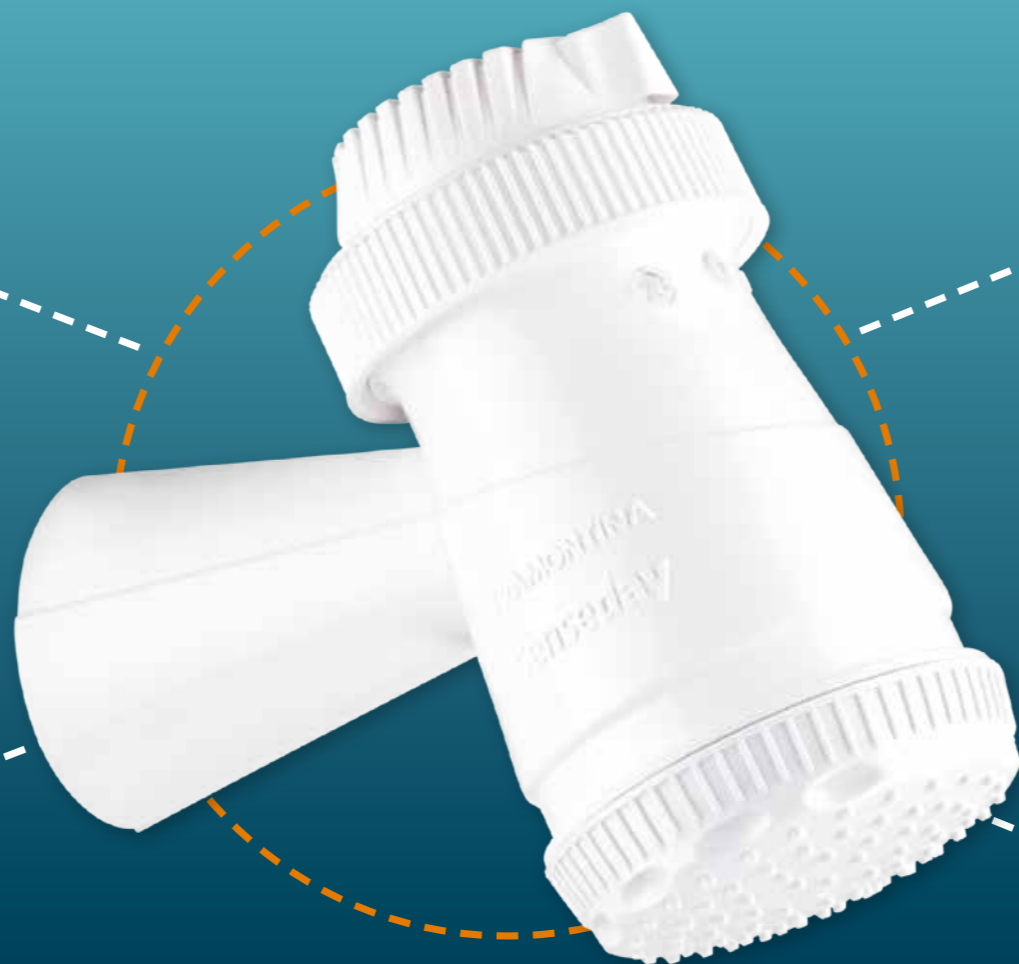

DISPOSITIVO QUE IMPEDE A TROCA
DE TEMPERATURA COM A DUCHA LIGADA,
evitando risco de choque elétrico
e desgastes do aparelho,
garantindo a segurança do usuário.



TROCA FÁCIL DA RESISTÊNCIA,
dispensando o uso de ferramentas.



Sistema Poka Yoke – sistema
inteligente que **não permite** que
se façam encaixes da resistência
em posição errada.



sensetop

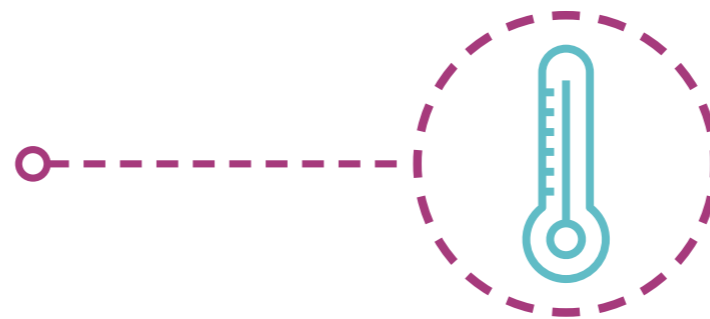

FUNCIONALIDADE
Permite troca de temperatura com a ducha ligada.



DURABILIDADE
Maior vida útil do fio da resistência.

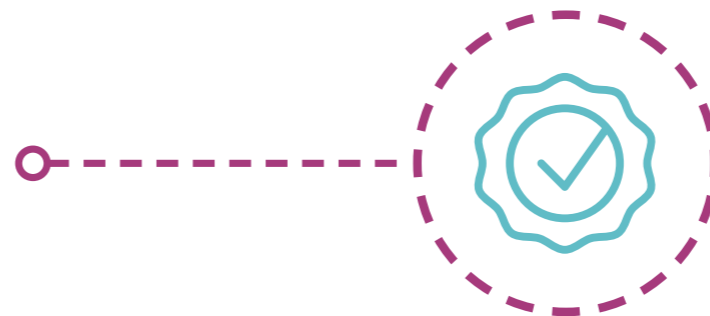

QUALIDADE
1 ano de garantia.



SEGURANÇA
Compatível com interruptor DR.

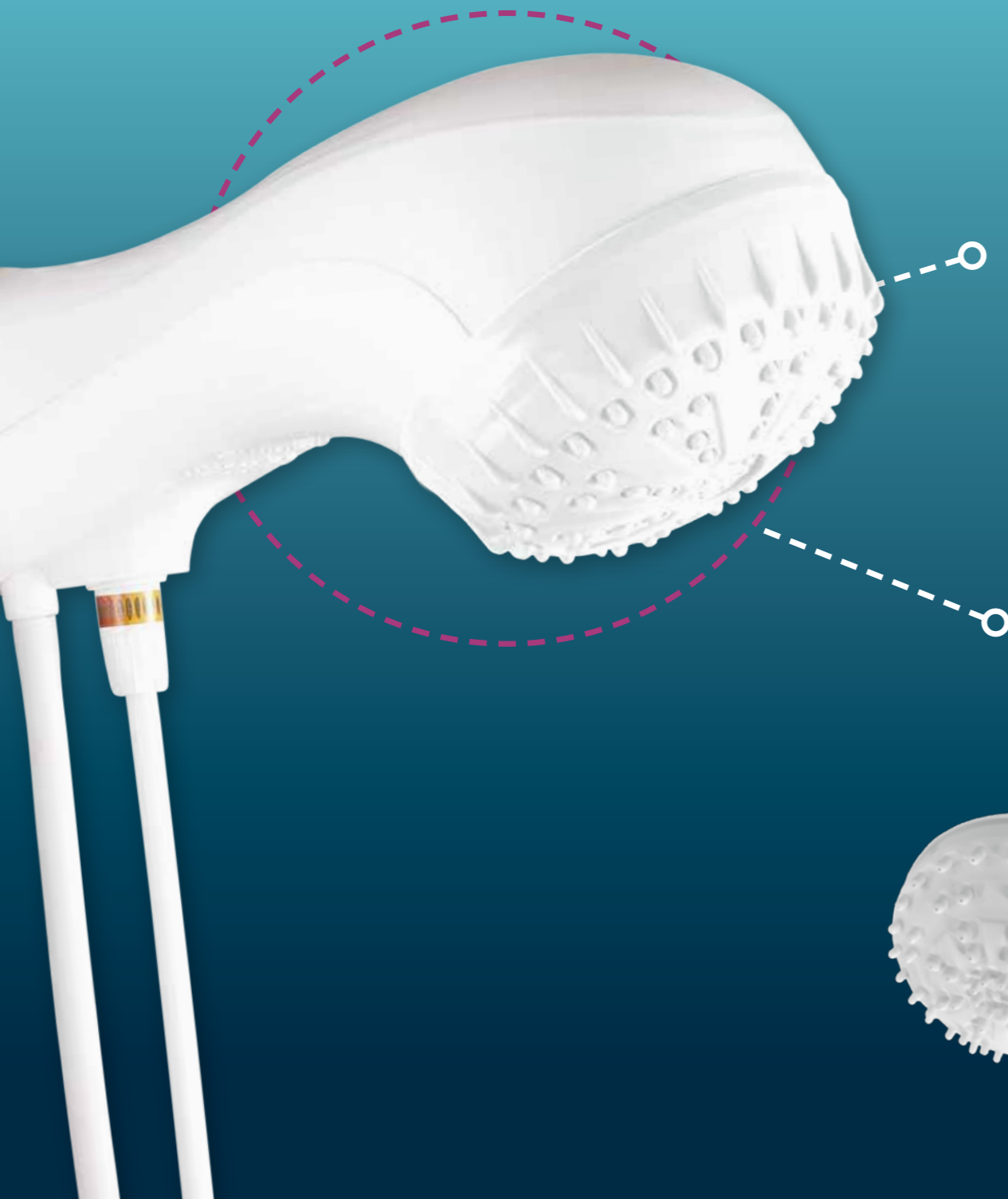

CÂMARA DE AQUECIMENTO MENOR

Ao ligar a Ducha, a água quente chega mais rápido. Por isso, é importante que se regule a temperatura de forma que ela possa proporcionar um maior conforto ao banho.



TROCA FÁCIL DA RESISTÊNCIA

Uma única posição de montagem, sendo impossível instalar a resistência de forma errada. A marcação nas peças internas orienta como fazer, dispensando o uso de ferramentas.

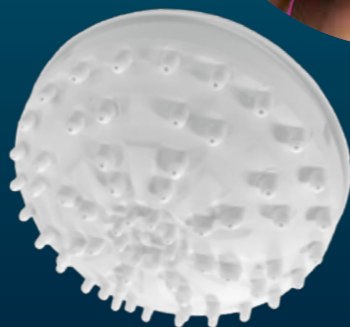

Sempre desligue o disjuntor antes de manusear partes elétricas do produto.

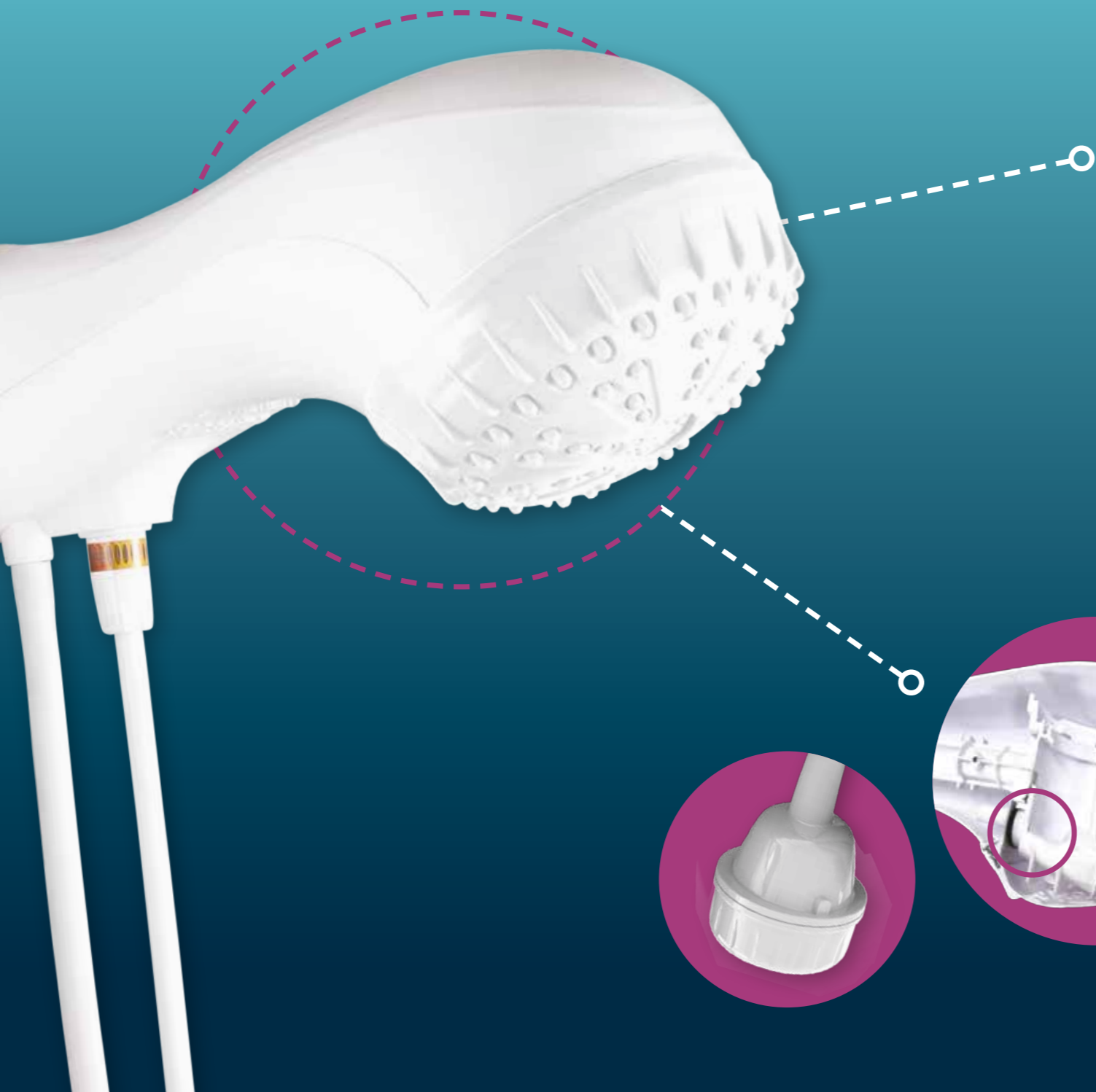

TRAVA AUTOMÁTICA DE SEGURANÇA

Atua bloqueando a passagem de energia elétrica no momento da troca de resistência.



ATIVADA



DESATIVADA



DESVIADOR MÁGICO PARA DUCHINHA

Você pode direcionar o jato d'água apenas na Ducha ou apenas na Duchinha [corta totalmente a água da ducha].

Sem restrição ao erguer a Duchinha.

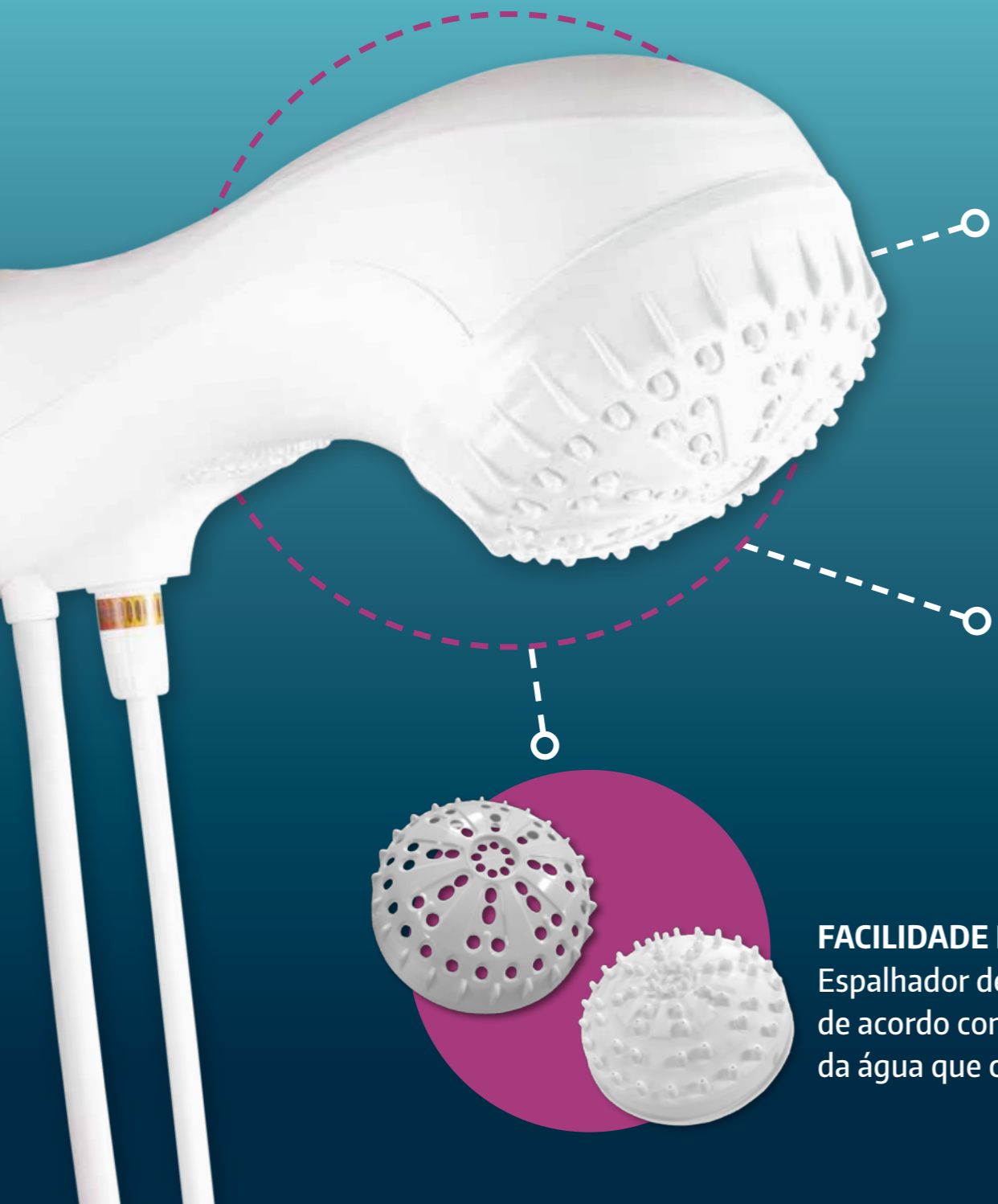

REDUTOR AUTOMÁTICO DE PRESSÃO

Auxilia em residências onde a pressão da água da rede varia entre o período do dia e da noite. Atua quando necessário, não prejudicando a vazão da água.



NIPLE INDEPENDENTE 1/2" **Diferencial da Tramontina.**

Niple integrado à carcaça da Ducha, facilita na instalação e substituição no caso de quebra por excesso de fita veda-rosca.

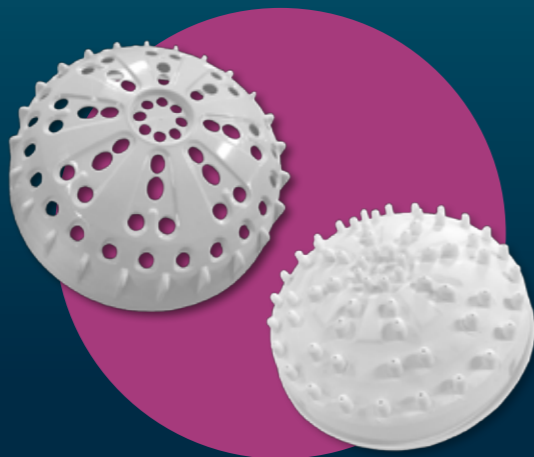

FACILIDADE NA LIMPEZA DO ESPALHADOR

Espalhador de borracha, que molda o jato da água de acordo com a pressão, aumentando a força da água que chega ao corpo.



sensetop 4T

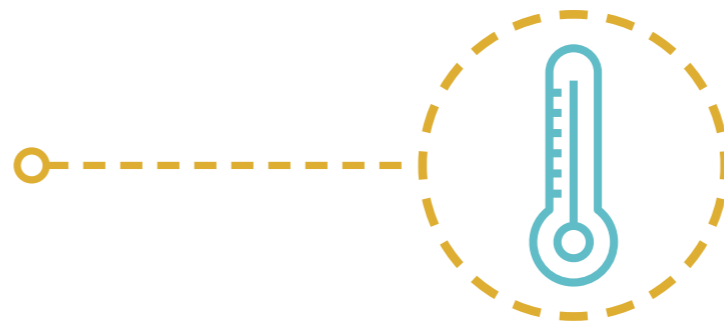

FUNCIONALIDADE
4 temperaturas.



DURABILIDADE
Maior vida útil do fio
da resistência.



QUALIDADE
1 ano de garantia.



SEGURANÇA
Compatível com
interruptor DR.

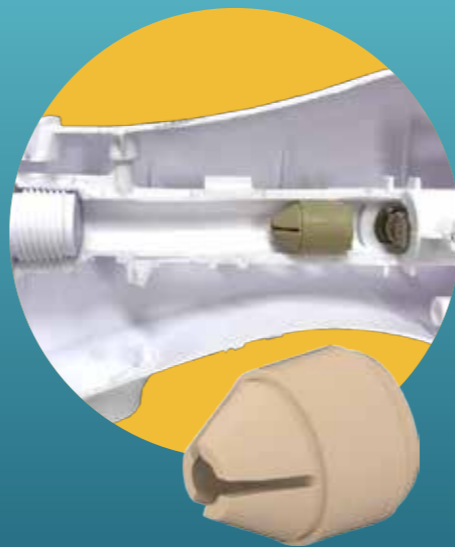

REDUTOR AUTOMÁTICO DE PRESSÃO

Atua quando há variação na pressão da água, não prejudicando a vazão.



TROCA FÁCIL DA RESISTÊNCIA

Com sistema que impede a instalação de forma errada além de dispensar o uso de ferramentas.

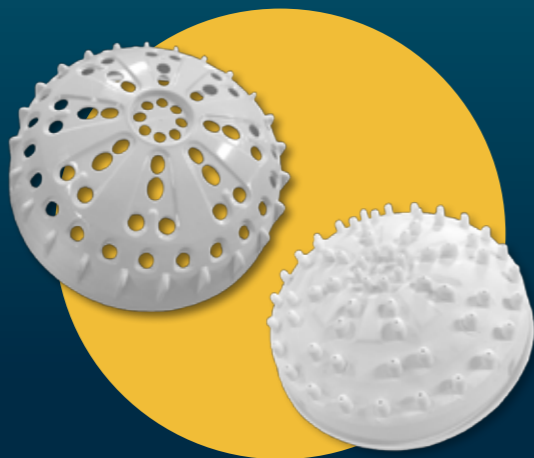

FACILIDADE NA LIMPEZA DO ESPALHADOR



Sempre desligue o disjuntor antes de manusear partes elétricas do produto.



CÂMARA DE AQUECIMENTO MENOR

Possibilita que a água quente chegue mais rápido.



ATIVADA



DESATIVADA

TRAVA AUTOMÁTICA DE SEGURANÇA

Atua bloqueando a passagem de energia elétrica no momento da troca de resistência.



DISPOSITIVO INTERNO QUE IMPEDE A TROCA DE TEMPERATURA COM A DUCHA LIGADA

Evita a possibilidade de choques elétricos e aumenta a vida útil do produto.



NIPLE INDEPENDENTE DE 1/2" INTEGRADO À CARÇAÇA

Facilita a instalação e substituição em caso de quebra ou por excesso de fita veda-rosca.



DESVIADOR MÁGICO PARA DUCHINHA

Você pode direcionar o jato d'água apenas na Ducha ou apenas na Duchinha.



SELEÇÃO DE 4 TEMPERATURAS

Contatos em prata melhoram o desempenho.





sensestop

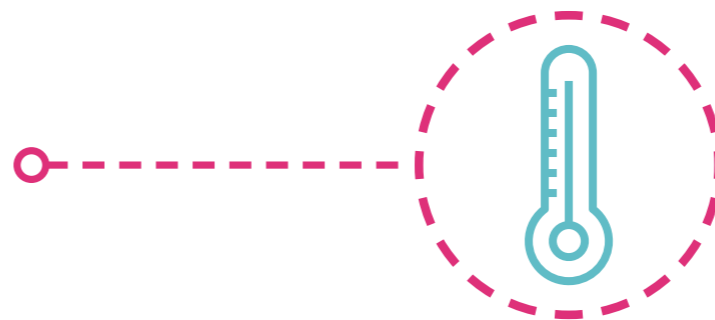

FUNCIONALIDADE
Fácil troca de temperatura
com a torneira ligada.

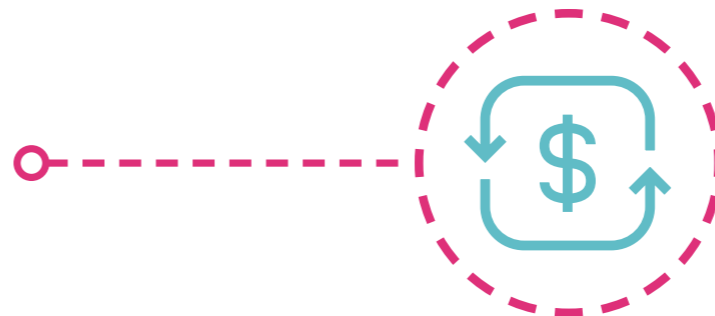

ECONOMIA
Arejador articulável.
Não respinga água.

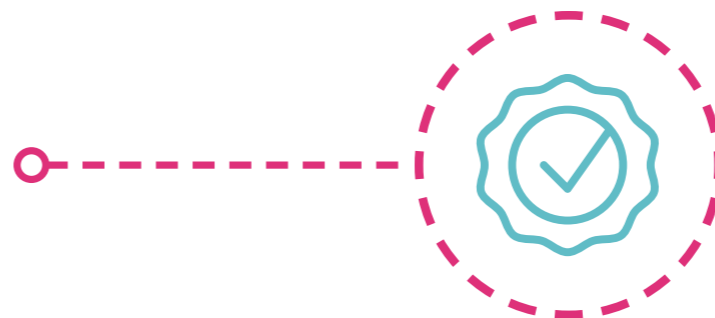

QUALIDADE
1 ano de garantia.



SEGURANÇA
Compatível com
interruptor DR.



REGISTRO CERÂMICO

Com 1/4 de volta, mais prático e durável, não requer técnico especializado para a troca.



TRAVA AUTOMÁTICA DE SEGURANÇA

Atua com dispositivo complementar de segurança, bloqueando a passagem da energia elétrica no momento da troca da resistência.



Ao abrir a torneira para a troca da resistência, o sistema de segurança **afasta automaticamente o contato elétrico**, impedindo a passagem de energia.



Sempre desligue o disjuntor antes de manusear partes elétricas do produto.



BICA MÓVEL - GIRO 360°

Proporciona maior praticidade durante o uso, principalmente em pias com duas cubas.



SISTEMA DE ENGATE RÁPIDO

Dispensa o uso de ferramentas.

ADAPTADOR HIDRÁULICO

Duplo posicionamento, possibilita instalar na cozinha ou no banheiro, na parede ou no balcão.

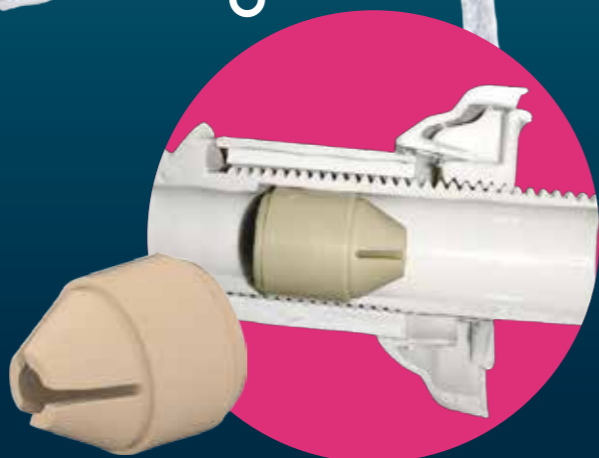

REDUTOR AUTOMÁTICO DE PRESSÃO

Auxilia em residências onde a pressão da água da rede, varia entre o período do dia e da noite. Atua quando necessário, não prejudicando a vazão da água.

Conheça os acessórios para as Duchas e Torneira Tramontina

kit Duchinha



mangueira +duchinha

Serve para **todos**
os modelos de duchas.

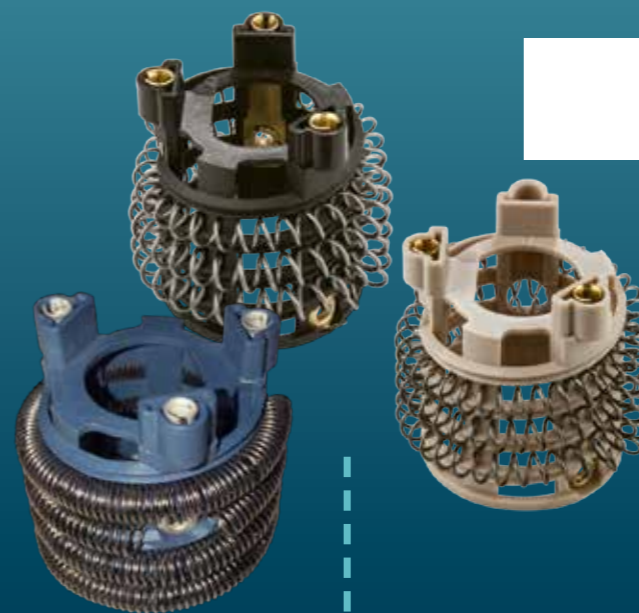

resistências

MAIOR DURABILIDADE

Resistência com
suporte/cartucho.

SISTEMA POKA YOKE

Facilidade na instalação.

CONTATOS FIXOS

NO SUPORTE

Praticidade na troca,
sem uso de ferramentas.



Recomenda-se que qualquer
manutenção ou instalação
seja feita por um profissional
qualificado.



OBRIGADO

por seu interesse em conhecer um pouco mais sobre **as duchas e torneira Tramontina**.

Dúvidas ou informação adicional, entre em contato conosco.



+55 [11] 4861.3981
atendimento@
tramontina.net

TRAMONTINA

tramontina.com